



DomoFlex®

La plateforme a vis italienne



MADE IN ITALY











DomoFlex

La plateforme a vis italienne

Pourquoi un ascenseur domestique?

Nos mini-ascenseurs, sont projetés pour répondre aux exigences de mobilité verticale et de suppression des obstacles architecturaux, tant des contextes privés que publics.

Solution idéale pour le dépassement des escaliers, ils vous permettront de retrouver le plaisir de vous déplacer en pleine autonomie, le long de la journée. Ils peuvent être installés tant à l'intérieur qu'à l'extérieur de l'édifice, encadrés dans des structures métalliques ou parmi les parois d'une gaine maçonnée.

Ils assurent plein confort de fonctionnement, grande fiabilité et sécurité totale, garanties, à titre d'exemple, par le système de descente d'urgence automatique en cas de panne de courante.

Ils peuvent être installés dans les nouveaux bâtiments, mais ils savent aussi s'intégrer à la perfection avec les pièces existantes, en augmentant leurs valeur.

Sécurité

La vaste gamme de dispositifs spécifiques, vous permettra de vous déplacer chez-vous, en pleine autonomie et en toute tranquillité, à chaque heure du jour.

Confort

La simple pression d'un bouton d'appel amènera la cabine à l'étage, alors que pour se déplacer d'un étage à l'autre Vous devrez appuyer sur le bouton correspondant à l'étage d'arrivée (soit manœuvre à pression maintenue active).

Grande versatilité

La structure ouverte et le portillon de 1100 mm d'hauteur caractérisent la version DomoFlex **Open**, particulièrement indiquée pour des combles où des mansardes de faibles hauteurs.



Mini-ascenseurs pour intérieur et extérieur

Les appareils DomoFlex peuvent être installés tant à l'intérieur qu'à l'extérieur de l'édifice, garantissant pleine accessibilité à tous les niveaux.

En cas de manque de cages spécifiques, le mini-ascenseur peut arriver directement sur le balcon, ou alors, vous pourrez tirer l'accès nécessaire profitant des fenêtres existantes.

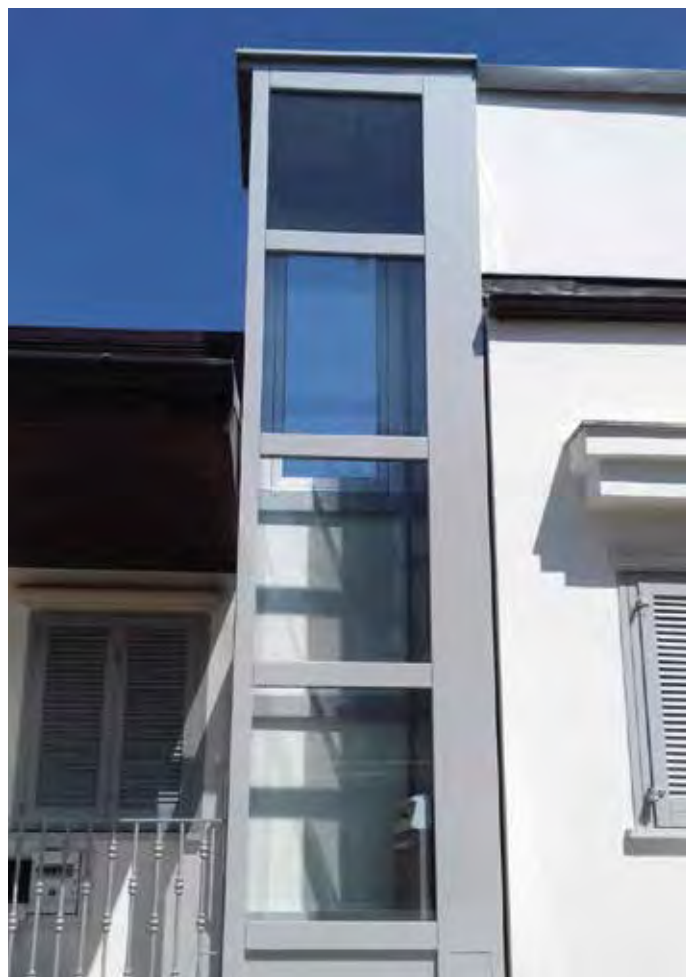



Petits ascenseurs pour maisons privées et endroits publics

Le contexte privé, est sans doute celui où nos produits sont principalement installés; là, ils favorisent leurs usagers vivre sans réserves, toutes les pièces de leurs maisons.

Cependant, ils représentent aussi la solution idéale pour le dépassement des obstacles architecturaux dans les endroits publics: écoles, boutiques, restaurants, bureaux pourront garantir l'accès à tout le monde.



Gaine maçonnée ou structure métallique

Les normes en thème de sécurité, exigent que les mini-ascenseurs se déplacent à l'intérieur d'une gaine d'ascenseur. Cet espace, peut parfois être tiré des parois de chez-soi, à travers la réalisation d'une gaine maçonnée ou en béton armé. Solution alternative: la fourniture d'une structure métallique - certifiée selon les normes antisismiques - adapte tant pour les intérieurs que pour les extérieurs vue qu'elle résiste aux intempéries. Celle-ci peut être réalisée en multiples finitions et être complètement vitrée pour garantir une visibilité et une luminosité optimales.



Portes battantes manuelles ou motorisées

Les plateformes élévatrices DomoFlex, sont normalement proposées avec des portes à battant vitrées: garantie de visibilité optimale et de sécurité passive.

Ils peuvent également être équipés d'une motorisation pour permettre l'ouverture en mode automatique et rendre plus facile et plus confortable l'entrée. L'ouverture peut être facilement effectuée même à distance grâce à la télécommande spéciale pour l'appel de sol (en option).



COMFORT

La plateforme silencieuse par excellence



Extrêmement silencieuse (plus silencieuse qu'un frigo de 48 dB).

La meilleure solution de la catégorie.

Comfort de marche

Le moteur commandé par un inverseur, garantit la marche en tout confort avec des départs et des arrivées harmonieuses.

Possibilité d'installation sur étages intermédiaires

DomoFlex est le seul appareil installable sur des plancher intermédiaires; les étages les plus haut, pourront finalement être reliés aux autres sans nécessité d'interventions structurelles.

SIMPLICITÉ

Sans cuvette et sans travaux de maçonnerie

Étudié pour être positionné sur le sol fini sans besoin de travaux de maçonnerie.

Sans local technique - MRL

DomoFlex ne nécessite pas de salle des machines externe car le moteur est à bord de la plate-forme et le panneau de commande est situé dans une armoire à côté de la porte du niveau plus bas.

Temps de montage réduit

La partie mécanique pré-assemblée et la partie électrique pré-câblée assurent une installation rapide et confortable.

SÉCURITÉ

Sécurités standard

- 🏠 Boutons de manœuvre de secours dans le panneau de commande
- 🏠 Bords sensibles périmétrales sur plateforme
- 🏠 Bords sensibles sur boîte d'appel
- 🏠 Descente d'urgence automatique
- 🏠 Dispositif acoustique/lumineux de surcharge
- 🏠 Bouton d'alerte acoustique
- 🏠 Bouton d'arrêt d'urgence

Structure Anti-Sismique

DomoFlex est l'unique plateforme à vis avec structure anti-sismique créée pour vous assurer une sécurité maximale dans n'importe quelle condition.

Système anti coupure de courant

La plateforme est équipée d'un dispositif de descente d'urgence automatique au premier étage utile en cas de panne de courant.

NOUVEAUTÉ



PORTE

Porte à battant, manuelle ou motorisée disponible en aluminium naturel ou peinte en RAL



PORTILLON

Portillon à battant, manuelle ou motorisée, disponible en aluminium naturel ou peinte en RAL

POIGNÉE

Poignée toute hauteur en aluminium intégrée dans la porte / portillon





DomoFlex

Capriccio



Design exclusif

DomoFlex Capriccio offre un design unico fatto da linee luminose disposte allo stesso livello, che, mescolando tra loro, creano una perfetta armonia.

Ambiances

Le design cosmopolite présente des formes et des couleurs surprenants. Les grands vitrages de la structure et des portes, font que son placement soit discret et peu invasif dans tout type d'endroit.

Beauté fonctionnelle

Le charme essentiel de DomoFlex Capriccio résulte de la disposition discrète, fonctionnelle et brillante de ses éléments. Facilité d'utilisation, sécurité aux plus hauts niveaux et raffinement esthétique: voici l'essence de nos appareils.

DomoFlex

Finitions

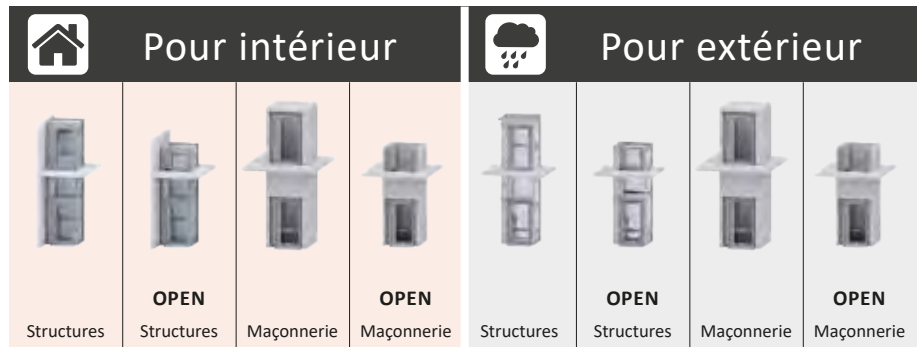

PAROI DE PLATE-FORME

Aluminium Argent oxydé	■	■	■	■	■	■	■	■	■
En aluminium peint	□	□	□	□	□	□	□	□	□
Acier inox scotch brite *	□	□	□	□	□	□	□	□	□

PLANCHER DE LA PLATE-FORME

PVC	■	■	■	■	■	—	■	—	—
Caoutchouc pastillé	□	□	□	□	□	□	□	□	□
Aluminium damier	□	□	□	□	□	■	□	■	■
Granit grenailé	□	□	□	□	□	—	□	—	—

TABLEAU DE COMMANDE

Profil en aluminium avec bande LED	■	■	■	■	■	■	■	■	■
------------------------------------	---	---	---	---	---	---	---	---	---

MAIN COURANT

Profil en aluminium	■	■	■	■	■	■	■	■	■
---------------------	---	---	---	---	---	---	---	---	---

CARTER MÉCANIQUE ET COUVERTURE SUPÉRIEUR

Aluminium Argent oxydé	■	■	■	■	■	■	■	■	■
En aluminium peint	□	□	□	□	□	□	□	□	□
Verre	□	—	—	—	—	—	—	—	—

PORTE PALIÈRE

GL (vitrée) en aluminium argent naturel	■	■	■	■	■	■	■	■	■
GL (vitrée) en aluminium peint	□	□	□	□	□	□	□	□	□
Iron BL (aveugle) Coupe-feu EI60 (EN81-58)	—	—	□	□	□	□	□	□	□

PORTILLON PALIERE

GL (vitrée) en aluminium argent naturel	—	■	—	■	—	■	—	■	■
GL (vitrée) en aluminium peint	—	□	—	□	—	□	—	□	□

STRUCTURE ET PROFILS LATÉRAUX

Mod. CROSS 50.2 - En acier peint	—	—	—	—	■	■	—	—	—
Mod. CROSS 50.2 - En acier inox scotch brite *	—	—	—	—	□	□	—	—	—
Mod. SHELL - En aluminium argent naturel	■	■	—	—	—	—	—	—	—
Mod. SHELL - En aluminium peint	□	□	—	—	—	—	—	—	—

REMPLISSAGE DE LA STRUCTURE SHELL

Aluminium Argent oxydé	■	■	—	—	—	—	—	—	—
En aluminium peint	□	□	—	—	—	—	—	—	—
Verre (avec encadrement)	□	□	—	—	—	—	—	—	—

REMPLISSAGE STRUCTURE CROSS 50.2

Aluminium Argent oxydé	—	—	—	—	■	■	—	—	—
En aluminium peint	—	—	—	—	□	□	—	—	—
Verre (sans encadrement)	—	—	—	—	□	□	—	—	—

ATTACHES / SUPPORTS DE FIXATION

Attache en forme de C -	□	□	—	—	□	□	—	—	—
Attache en forme de L -	□	□	—	—	□	□	—	—	—

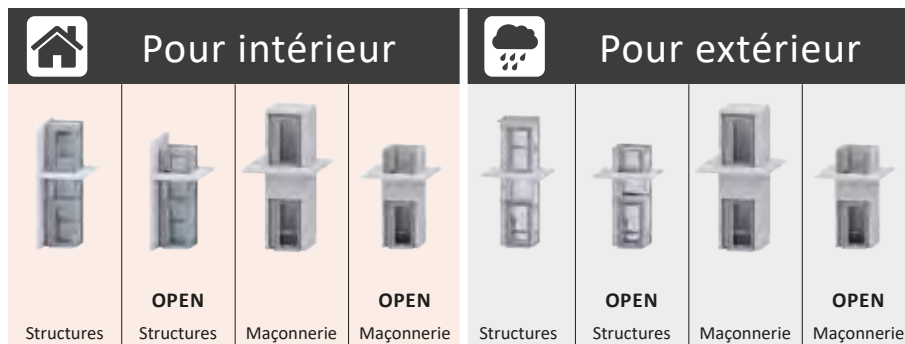

PERSONNALISATIONS

Équipement Capriccio	<input type="checkbox"/>	<input type="checkbox"/>	<input type="checkbox"/>	<input type="checkbox"/>	<input type="checkbox"/>	—	<input type="checkbox"/>	—
Rampe d'accès	<input type="checkbox"/>	<input type="checkbox"/>	<input type="checkbox"/>	<input type="checkbox"/>	<input type="checkbox"/>	<input type="checkbox"/>	<input type="checkbox"/>	<input type="checkbox"/>
Motorisation porte	<input type="checkbox"/>	<input type="checkbox"/>	<input type="checkbox"/>	<input type="checkbox"/>	<input type="checkbox"/>	<input type="checkbox"/>	<input type="checkbox"/>	<input type="checkbox"/>
Motorisation portillon	<input type="checkbox"/>	<input type="checkbox"/>	<input type="checkbox"/>	<input type="checkbox"/>	<input type="checkbox"/>	<input type="checkbox"/>	<input type="checkbox"/>	<input type="checkbox"/>
Clé d'habilitation	<input type="checkbox"/>	<input type="checkbox"/>	<input type="checkbox"/>	<input type="checkbox"/>	<input type="checkbox"/>	<input type="checkbox"/>	<input type="checkbox"/>	<input type="checkbox"/>
Kit pour l'extérieur	—	—	—	—	■	■	■	■
Silent pack	■	■	■	■	■	■	■	■
Auvent de pluie	—	—	—	—	<input type="checkbox"/>	<input type="checkbox"/>	<input type="checkbox"/>	<input type="checkbox"/>
Télécommande d'appel (extra EU seulement)	<input type="checkbox"/>	<input type="checkbox"/>	<input type="checkbox"/>	<input type="checkbox"/>	<input type="checkbox"/>	<input type="checkbox"/>	<input type="checkbox"/>	<input type="checkbox"/>

■ Standard □ Optionnel — Pas disponible * AISI 304 ou AISI 316

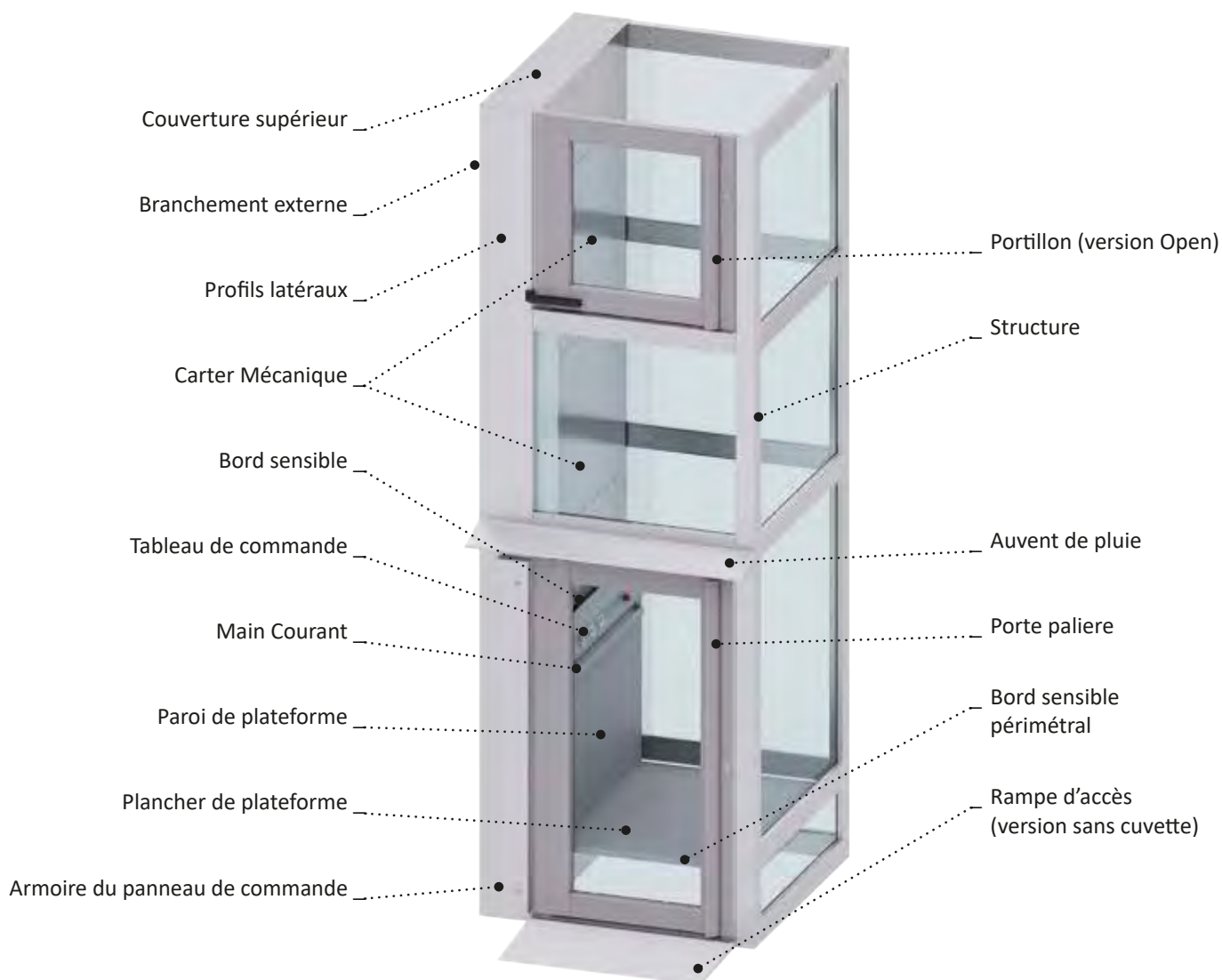

Dessin purement indicatif

Finitions

PAROI DE PLATEFORME ET CARTER (Panneaux de revêtement sandwich)



Aluminium Argent oxydé Standard



Scotch Brite - Acier inoxydable
Pour le paroi de plateforme uniquement

ACCESSOIRES ET PORTES



Aluminium Argent oxydé Standard

PEINTURE SUR DEMANDE POUR LES STRUCTURES, LES PORTES ET CARTER - COULEURS STANDARD, FINITION GAUFRÉE

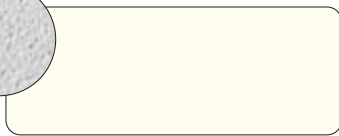

RAL 9010
Blanc pur



RAL 9016
Blanc trafic



RAL 1013
Blanc perlé



DESERT ROSE
Sable



RAL 7035
Gris clair

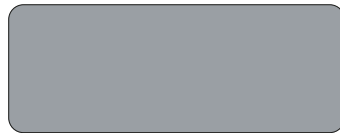

RAL 7001
Gris argent

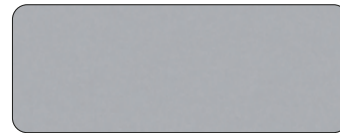

RAL 9007
Aluminium gris



RAL 9007
Aluminium gris



GREY MICA
Mica gris



BLASTED COPPER
Cuivre



ANTIQUE RUST
Corten



RAL 8019
Brun gris



RAL 7016
Gris anthracite

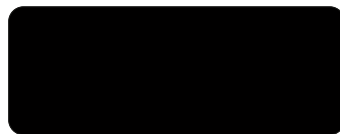

RAL 9005
Noir foncé



BRONZE - Y540NE3
Bronze métallisé



GOLD - K500Y08
Or métallisé



EN OPTION
Peinture RAL
Gamme RAL complète

VERRES

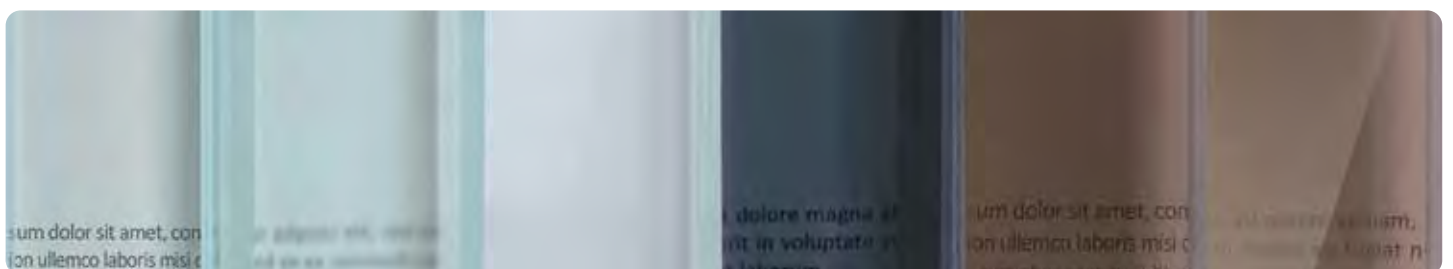

Naturel - Standard

Maté à l'acide

Blanc Lait Naturel

Fumée gris

Fumée bronze

Stopsol bronze

Plancher

GRANIT GRENAILLÉ



GRANIT 607
Polar Ice



GRANIT 431
White



GRANIT 2402
Dove Tail

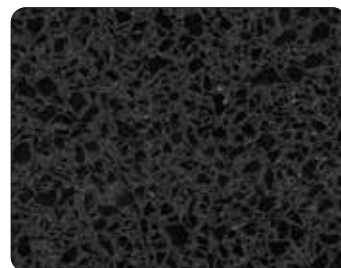

GRANIT 646
Black Diamond

CAOUTCHOUC PASTILLÉ



GRANIT 451
White Copper



GRANIT 663
Vetro Moretti



G804
Gris Clair



N004
Noir

PVC "ETERNAL COLLECTION" - Standard



13772
Eternal Brushed Aluminium



13712
Eternal Brushed Chrome



42292
Eternal Charcoal Slate

ALUMINIUM



Aluminium damier

TABLEAU DE COMMANDE

Tableau de commande en aluminium anodisé.

BOUTONS

- 🏠 **Boutons de plateforme** (54 x 54 mm) avec décorations en relief. Finition opaque. Rétroéclairage bleu.
- 🏠 **Boutons palières ronds** (Ø 29,6 mm) avec marquage braille et rétroéclairage bleu.

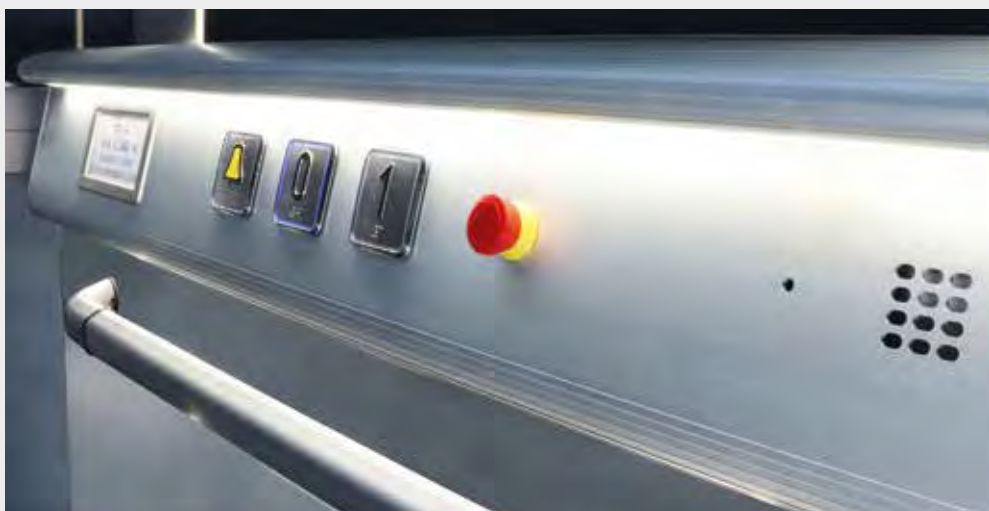



Pour intérieur

LÉGÈRE ET ÉLÉGANTE

La plateforme est toujours équipée d'une structure en aluminium ultra-légère, élégante et avec vitrage complet. La plateforme est conçue pour être installée à l'intérieur des tous les bâtiments, aussi sur le plancher existant.

ENCOMBREMENT MINIMALE ET ESPACE MAXIMALE

Est la solution idéale dans tous les cas où l'on souhaite d'obtenir plein confort dans les espaces limités, grâce à la dimension réduite de la structure et grâce à l'utilisation maximale de l'espace disponible. Elle peut avoir une course jusqu'à 13 m.

AUSSI POUR LES GAINES MAÇONNÉES

Il peut être fourni aussi bien complet avec une structure dédiée, que pour l'installation dans les gaines en maçonnerie ou des structures préexistantes du client.



Traction	Électrique à vis
Charge	340 - 400 kg
Cuvette	50 mm (pas nécessaire)
Course max	13 m
	DomoFlex Open: 3,6 m
Hauteur carter	DomoFlex Open: 1100 mm
En-tête	2145 mm intérieur + 40 mm pour le toit (avec hauteur de porte 2000 mm)
Épaisseur plateforme min	50 mm
Vitesse	15 cm/s
Alimentation	230 Vac - 50/60Hz, 1 phase
Puissance nominale	2.2 kW
Puissance absorbée	10A max
Cycles/heure	20 max
Accès	Simple, opposés, équerre ou triple
Niveau de bruit	Moins de 48 dB
Tableau électrique	Dans l'armoire intégrée dans le portail au niveau de départ
Système de sécurité	Bords sensibles (périmétrales et sur le tableau de commande) - Bouton d'arrêt d'urgence - Bouton d'alerte acoustique - Dispositif de surcharge - Descente d'urgence
Réglementation de référence	EN 81-41
	DomoFlex Open: D.M. 2006/42/CE - EN 81-41 pour courses jusqu'à 3 m

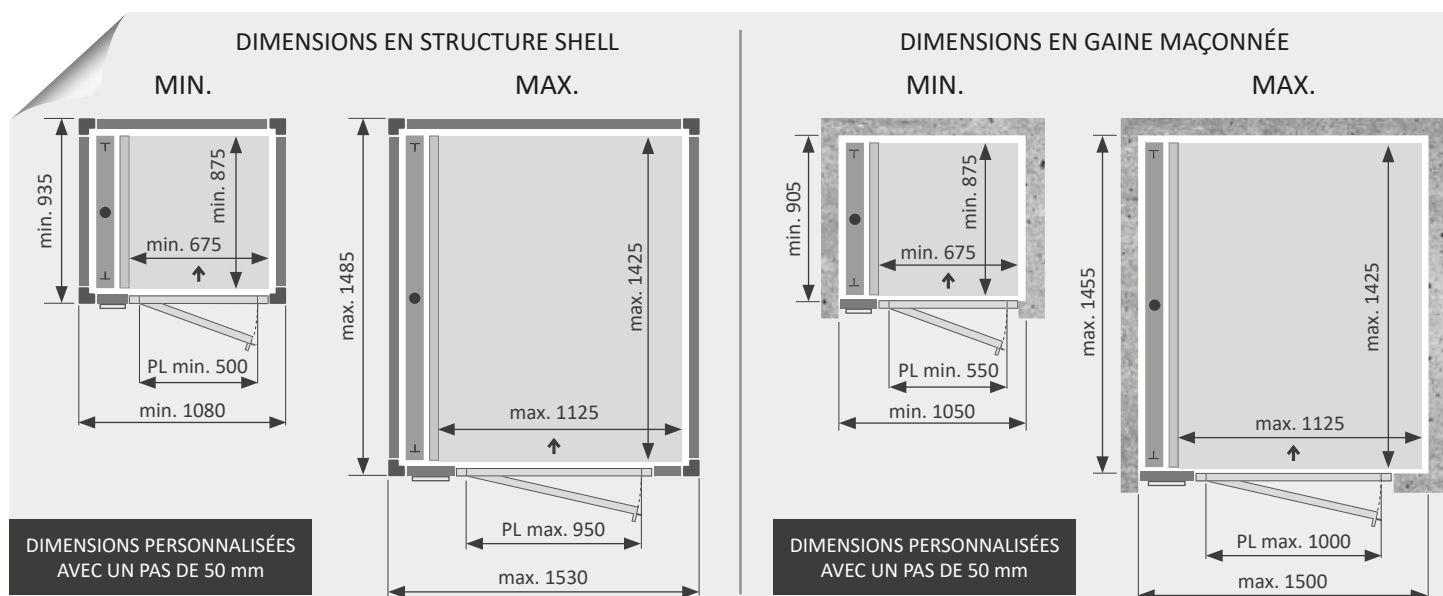



Super silencieux



Destination d'utilisation



Destination d'utilisation



Charge max



230 Vac monophasé

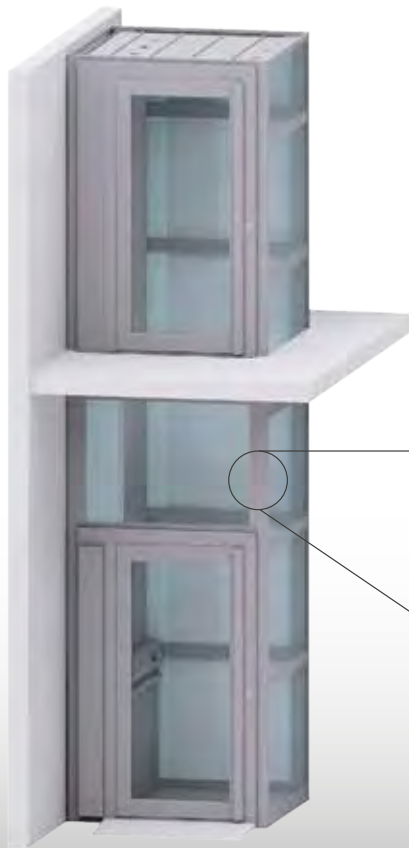

DOMOFLEX - STRUCTURE SHELL



DOMOFLEX OPEN - STRUCTURE SHELL

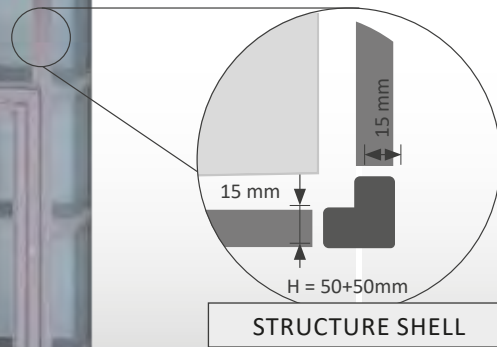

DOMOFLEX - GAINÉ MAÇONNÉE



DOMOFLEX OPEN - GAINÉ MAÇONNÉE



Pour extérieur

GRANDE POLYVALENCE

Est la solution optimale pour toutes les exigences d'utilisation et d'installation. Pas besoin d'avoir une cuvette et avec un temps de montage réduit.

AUSSI POUR LES GAINES MAÇONNÉES

Il peut être fourni aussi bien complet avec une structure dédiée, que pour l'installation dans les gaines en maçonnerie ou des structures préexistantes du client.

STRUCTURE ROBUSTE ET SOLIDE

La structure ne doit être fixée qu'aux paliers des étages et peut atteindre des hauteurs allant jusqu'à 15 mètres.

Traction	Électrique à vis
Charge	340 - 400 kg
Cuvette	50 mm (pas nécessaire)
Course max	15 m
	DomoFlex Open: 3,6 m
Hauteur carter	DomoFlex Open: 1100 mm
En-tête	2370mm intérieur + 220mm pour le toit (avec hauteur de porte 2000mm)
Épaisseur plateforme min	50 mm
Vitesse	15 cm/s
Alimentation	230 Vac - 50/60Hz, 1 phase
Puissance nominale	2.2 kW
Puissance absorbée	10A max
Cycles/heure	20 max
Accès	Simple, opposés, équerre ou triple
Niveau de bruit	Moins de 48 dB
Tableau électrique	Dans l'armoire intégrée dans le portail au niveau de départ
Système de sécurité	Bords sensibles (périmétrales et sur le tableau de commande) - Bouton d'arrêt d'urgence - Bouton d'alerte acoustique - Dispositif de surcharge - Descente d'urgence
Réglementation de référence	EN 81-41
	DomoFlex Open: D.M. 2006/42/CE - EN 81-41 pour courses jusqu'à 3 m

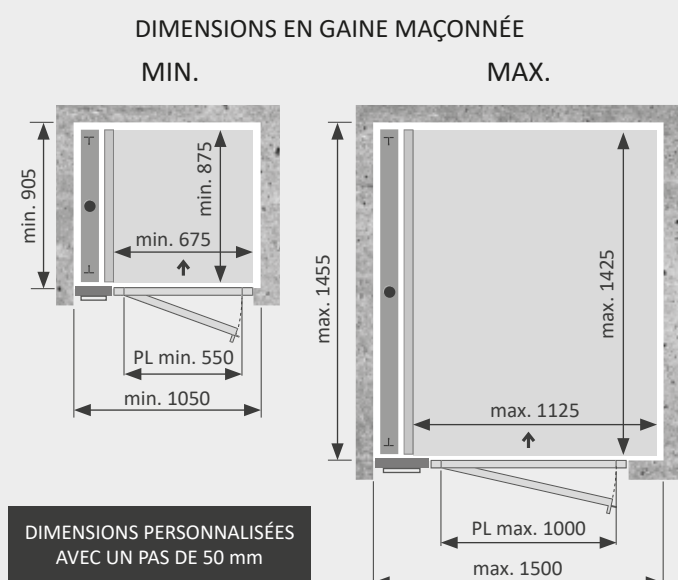
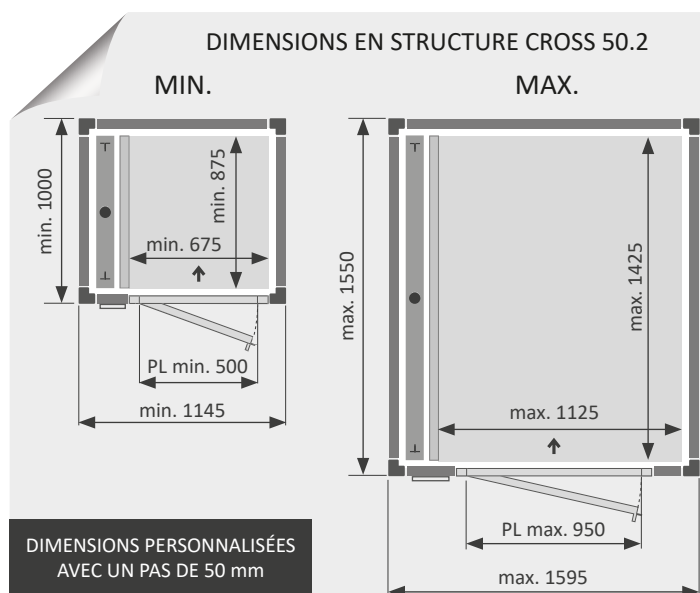



48 dB
Super silencieux



Destination d'utilisation



Destination d'utilisation



Charge max



230 Vac monophasé

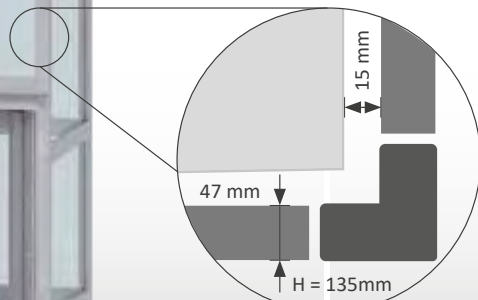
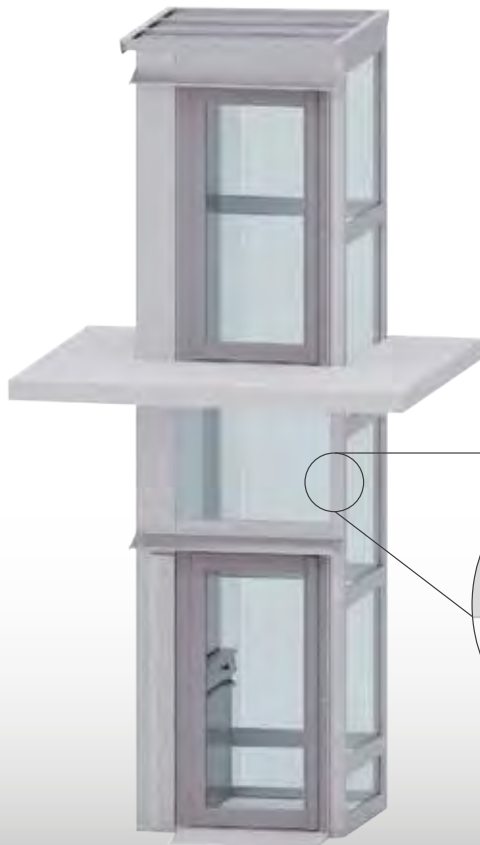

STRUCTURE CROSS 50.2

DOMOFLEX - STRUCTURE CROSS 50.2

DOMOFLEX OPEN - STRUCTURE CROSS 50.2



DOMOFLEX - GAINÉ MAÇONNÉE

DOMOFLEX OPEN - GAINÉ MAÇONNÉE

Qui sommes nous

AreaLift est une jeune entreprise fondée par des professionnels ayant une longue expérience dans le secteur des transports verticaux.

AreaLift est spécialisée dans la conception et production de plateformes permettant de surmonter les différences de niveau, allant de quelques marches à 15 mètres d'hauteur.

Nos mini-ascenseurs sont vendus dans plus de 45 pays, tout autour du monde!

Made in Italy

Ce qui nous distingue et nous rend unique dans le panorama de la mobilité verticale est la combinaison entre style italien et attention à la qualité, valeur qui découle des nos débuts en tant qu'entreprise artisanale.

Fonctionnelles et confortables, les plateformes élévatrices AreaLift vous permettent de vous déplacer aisément, en pleine autonomie et sécurité, avec ce petit plus qui distingue le style italien.

LiftingItalia et AreaLift

Le groupe se compose de deux entreprises jeunes et dynamiques qui travaillent en parfaite synergie et se complètent.

LiftingItalia - Société mère fondée en 2003, elle est aujourd'hui spécialisée dans la production de produits d'accueil **haut de gamme**.

AreaLift - Créé en 2006, elle s'est spécialisée dans l'**accessibilité et la mobilité verticale**.



AREALIFT S.r.l.

Via Caduti del Lavoro, 22
43058 Bogolese di Sorbolo - Parma, Italie
Tel. +39 0521 695311

www.arealift.com



Revendeur autorisée